



RAMSTRÖM
TRANSMISSION

REXNORD



RexProX

RexPro lubrication
improved wear resistance
high fatigue resistance

RexProX Rullkedjor

4A
REX
GERMANY
56B/M

Varför välja RexProX förstärkta rullkedjor?



- **Extremt hög belastningskapacitet**
- **Lång livslängd**
- **Enastående skydd mot korrosion och slitage**



Applikationer & Egenskaper

- För tunga drifter och lyftändamål
- Extremt hög belastningskapacitet



Underhåll & Livslängd

- Utmärkt skydd genom RexPro smörjning
- Extremt robust
- Lång livslängd



Miljövänlig

- Genom RexPro smörjning
- Innehåller inga tungmetaller, teflon eller silikon

RexProX rullkedja med högt dynamiskt belastningsmotstånd, hög statisk och dynamisk belastningskapacitet kombinerat med tillförlitlighet och lång livslängd,

Tillämpningar

- Sågverksindustrin
- Processindustrin
- Borrreggregat
- Lantbruk

Fördelar

- För högpresterande kraftöverföring
- Extremt hög slagseghet
- Extremt robust, även under svåra förhållanden

Egenskaper

- Överensstämmer med utmärkta RexPro standard
- Förstorad lageryta
- Högre draghållfasthet
- Maximal utmattningshållfasthet
- Kompatibel med europeisk typ

Smörjning

- Utmärkt skydd genom RexPro smörjning utan tungmetaller
- Drifttemperatur : - 30 °C till + 130 °C (kan utökas - 40 °C till + 250 °C)
- Överlägsen ytvidhäftning, droppfri även vid höga temperaturer
- Innehåller inga tungmetaller, teflon- och silikonfri

RexProX

Kedjans egenskaper

Kedjedimensioner	1/2" - 2"
Underhållsnivå	låg
Utmattningshållfasthet	100%
Brottgräns	100%
Specifik lagerbelastning	100%
Kedjehastighet	upp till 20 m/s
Rost- och syrabeständig	nej

Miljöförhållande

Temperaturförhållande	0 °C till 120 °C *
Fuktig, frätande atmosfär	delvis
Dammig atmosfär	delvis
Hygienisk	NSF H2

En lämplig smörjmetod bör väljas, beroende på kedjans hastighet. Ovan riktvärden gäller för stöfri belastning, axelavstånd 40 x delningen, med kedja som löper över två kedjehjul z1 = 21 och z2 = 42. Andra driftsparametrar kan bestämmas med hjälp av Rextnords kedjebärkningsprogram Rex©Drive. * Temperaturområdet kan utökas med hjälp av särskild hög eller låg temperatur smörjmedel.



RexProX förstärkta rullkedjor

Rullkedjor för tunga drifter och lyftapplikationer

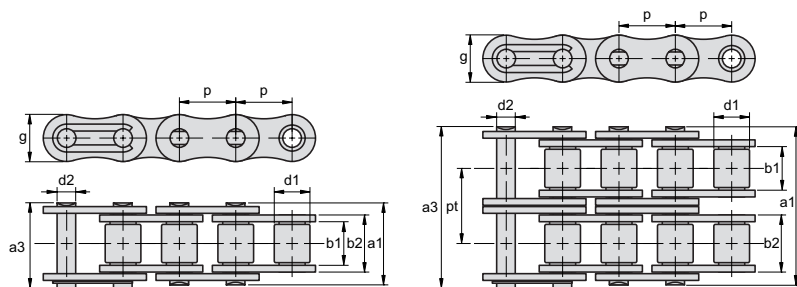

Kedja Nr	Delning		Inv. bredd b1 mm min	Rull Ø d1 mm max	Bult Ø d2 mm max	Bredd innerlänk b2 mm max	Länk höjd g mm max	Totalbredd		Centrum delning pt mm	Lager yta LY cm ²	Brott last		Vikt ca kg
	mm	tum						a1	a3			min N	medel N	

Enradiga - Simplex

Re480	19,05	3/4	11,68	12,07	6,10	17,23	16,8	25,0	29,5	-	1,05	40 000	50 000	1,5
KRV12	25,40	1	12,70	19,05	10,19	25,70	24,0	40,1	45,5	-	2,61	117 500	140 000	4,4
R25SH	25,40	1	17,02	15,88	8,28	25,40	24,0	35,4	38,5	-	2,10	85 000	105 000	3,2
R31SH	31,75	1 1/4	19,56	19,05	10,19	32,00	29,2	45,8	49,6	-	3,26	150 000	170 000	5,3
R38SH	38,10	1 1/2	25,40	25,40	14,63	40,00	36,2	56,7	63,3	-	5,85	235 000	250 000	8,7
R44SH	44,45	1 3/4	30,99	27,97	15,90	46,50	40,8	66,3	73,7	-	7,39	270 000	300 000	10,4
R50SH	50,80	2	30,99	29,21	17,81	45,50	47,8	66,5	75,0	-	8,10	385 000	415 000	11,5

Tvåradiga - Duplex

R25-2SH	25,40	1	17,02	15,88	8,28	25,40	24,0	67,4	70,7	31,88	4,21	170 000	190 000	6,4
R31-2SH	31,75	1 1/4	19,56	19,05	10,19	32,00	29,2	87,8	91,6	42,00	6,52	260 000	300 000	10,4
R38-2SH	38,10	1 1/2	25,40	25,40	14,63	40,00	36,2	108,7	115,3	52,00	11,70	450 000	500 000	17,0
R44-2SH	44,45	1 3/4	30,99	27,97	15,90	46,50	40,8	127,5	134,9	61,20	14,79	465 000	525 000	20,5
R50-2SH	50,80	2	30,99	29,21	17,81	45,50	47,8	126,7	135,2	60,20	16,21	650 000	725 000	22,5

Anm.: Kan även levereras i triplexutförande på begäran



EC maskindirektiv 2006/42/EG

- Uppfyller säkerhets- och hälsovårdskrav
- Riskanalys för hantering, användning och underhåll av produkterna
- Maskindirektiv på svenska
- CE-märkning stämplat på bricken på större kedjor
- CE-märkning på etiketten på mindre kedjor



RexProX i jämförelse med RexPro och standardkedja

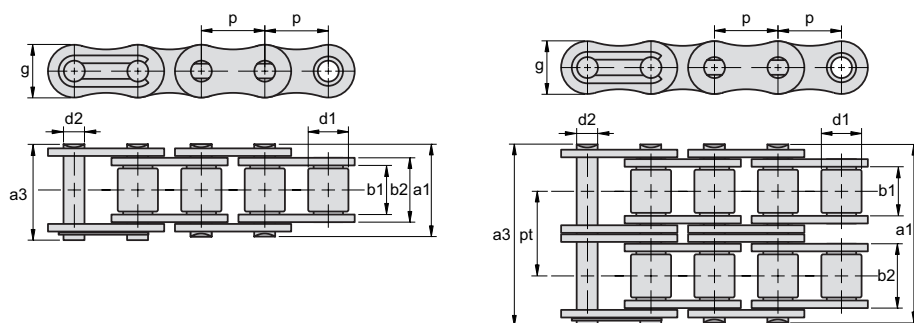

Kedja Produktnr	Delning		Dimensioner i mm								Lager- yta LY cm ²	Brott- belast- ning N Rexnord min	Brott- belast- ning N DIN/ISO min	Vikt kg/m ca
			Inv. bredd b1 min	Rull- diam. d1 max	Bult- diam. d2 max	Bredd innerlänk b2 max	Totalbredd		Länk- höjd g max	Centrum- delning pt				
							a1 max	a3 max						

Enradiga - Simplex

Re 480	●	3/4	19,05	11,68	12,07	6,10	17,23	25,00	29,50	16,80	-	1,05	40 000	-	1,50
12B-1		3/4	19,05	11,68	12,07	5,72	15,62	22,70	27,30	15,90	-	0,89	32 000	28 900	1,15
R 25 SH	●	1	25,40	17,02	15,88	8,28	25,40	36,10	41,50	24,00	-	2,10	85 000	-	3,20
16B-1		1	25,40	17,02	15,88	8,28	25,40	36,10	42,40	20,50	-	2,10	80 000	60 000	2,60
R 31 SH	●	1 1/4	31,75	19,56	19,05	10,19	32,00	46,00	52,10	29,20	-	3,25	150 000	-	5,30
20B-1		1 1/4	31,75	19,56	19,05	10,19	29,00	40,40	47,60	25,70	-	2,96	120 000	95 000	3,70
R 38 SH	●	1 1/2	38,10	25,40	25,40	14,63	40,00	56,70	63,30	37,20	-	5,85	235 000	-	7,80
24B-1		1 1/2	38,10	25,40	25,40	14,63	37,90	53,80	60,60	33,00	-	5,54	211 000	160 000	6,90
R 44 SH	●	1 3/4	44,45	30,99	27,94	15,90	46,50	66,30	73,70	40,80	-	7,39	270 000	-	9,80
28B-1		1 3/4	44,45	30,99	27,94	15,90	46,50	63,30	72,80	37,00	-	7,39	256 000	200 000	8,60
R 50 SH	●	2	50,80	30,99	29,21	17,81	45,50	65,10	73,60	47,80	-	8,10	385 000	-	11,50
32B-1		2	50,80	30,99	29,21	17,81	45,50	65,10	73,60	41,20	-	8,10	315 000	250 000	9,50

Tvåradiga - Duplex

R 25 2 SH	●	1	25,40	17,02	15,88	8,28	25,40	36,10	68,00	24,00	31,88	???	170 000	-	???
16B-2		1	25,40	17,02	15,88	8,28	25,40	36,10		20,50		4,21	140 000	106 000	5,30
R 31 2 SH	●	1 1/4	31,75	19,56	19,05	10,19	32,00	46,00	88,00	29,20	42,00	???	300 000	-	???
20B-2		1 1/4	31,75	19,56	19,05	10,19	29,00	40,40		25,70		5,91	210 000	170 000	7,25
R 38 2 SH	●	1 1/2	38,10	25,40	25,40	14,63	40,00	56,70	108,70	37,20	52,00	???	500 000	-	???
24B-2		1 1/2	38,10	25,40	25,40	14,63	37,90	53,80		33,00		11,09	370 000	280 000	13,75
R 44 2 SH	●	1 3/4	44,45	30,99	27,94	15,90	46,50	66,30	127,50	40,80	61,20	???	525 000	-	???
28B-2		1 3/4	44,45	30,99	27,94	15,90	46,50	63,30		37,00		14,79	500 000	360 000	17,30
R 50 2 SH	●	2	50,80	30,99	29,21	17,81	45,50	65,10	132,40	47,80	123,60	16,20	740 000	-	22,50
32B-2		2	50,80	30,99	29,21	17,81	45,50	65,10		41,20		16,21	530 000	450 000	18,80

● = RexProX □ = RexPro



RexProX Re 480 (12B-1)

- Bricktjocklek +10%
- Brickhöjd +6%
- Lageryta +18%

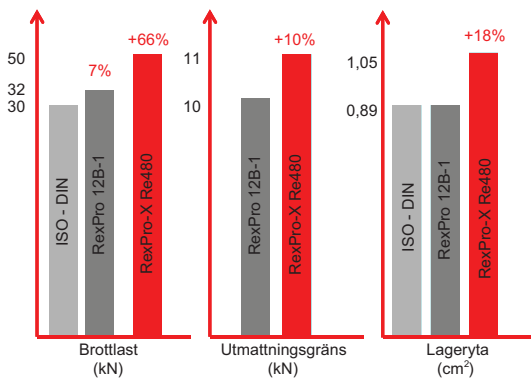

R 25 SH (16B-1)

- Brickhöjd +20%

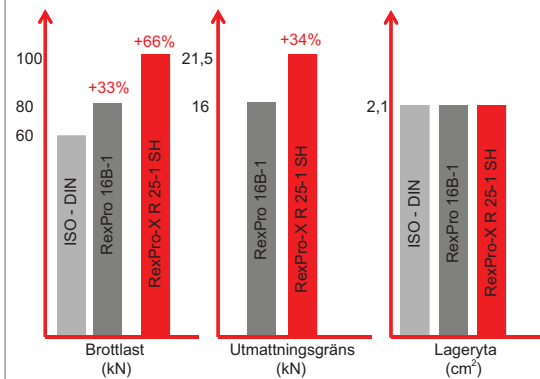

RexProX R 31 SH (20B-1)

- Bricktjocklek +12%
- Brickhöjd +10%
- Lageryta +10%

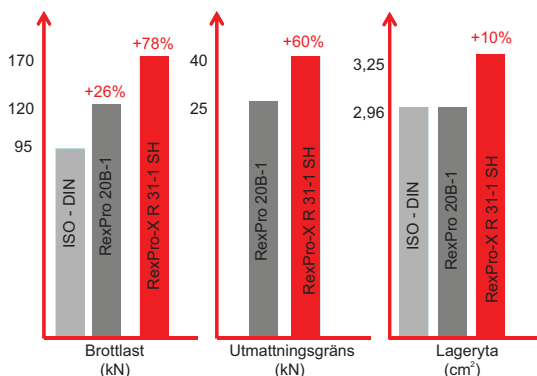

RexProX R 38 SH (24B-1)

- Bricktjocklek +5%
- Brickhöjd +13%
- Lageryta +6%

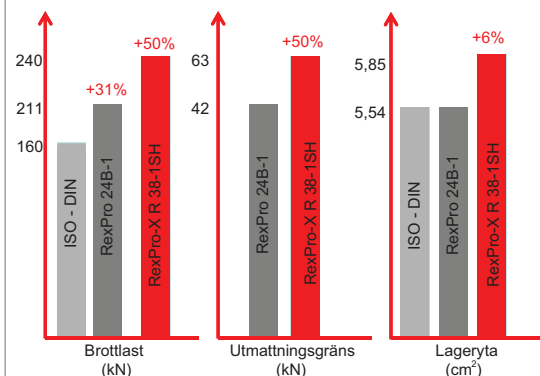

RexProX R 44 SH (28B-1)

- Brickhöjd +10%

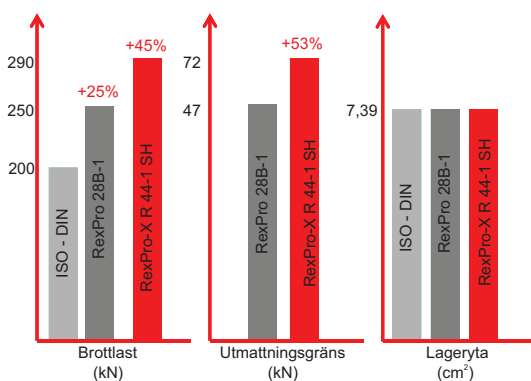

EGENSKAPER

- större lageryta
- högre brottbelastning
- högsta utmattningshållfasthet
- kompatibel med British Standard serien

FÖRDELAR

- högre överförbara krafter
- mycket hög slagseghet
- mycket robust, även under svåra förhållanden

SMÖRJNING

- förbättrat skydd genom RexPro smörjning
- drifttemperatur : - 30 °C till + 130 °C
- droppresistent även vid höga temperaturer
- teflon och silikonfritt



Vi levererar även

Transportörkedjehjul



Vi lagerför transportörkedjehjul i standardutförande med nav och utan nav. Vi kan också tillverka specialhjul med exempelvis tandsegment i nylon.

Rätt kvalitet i sjunkfacken?



Maskindirektiv 2006/42/EC

Lyftkedjor och rullkedjor för lyftändamål

I enlighet med ovan maskindirektiv åligger det kedjetillverkare på den Europeiska marknaden att:

- CE märka produkterna
 - lämna försäkran om överensstämmelse
 - tillhandahålla driftsanvisning på kundens språk
- Rexnord Kette GmbH uppfyller alla dessa krav.



Rexnords lyftkedjor är CE märkta.

Alla lyftkedjor har ett batchnr på speciella ytterbrickor "silverlänken" som gör kedjan spårbar ner till materialleverantören.

Tandade kedjor

Tandade kedjor speciellt anpassade för träindustrin.



Induktionshårdade kedjehjul

Vi lagerför kedjehjul i standardutförande med nav och utan nav. För de vanligast förekommande tandantalen har vi kedjehjul med färdigborrat axelhål med kilspår och 2 stoppskruvar samt induktionshårdade tänder.



Lågfriktionsplast

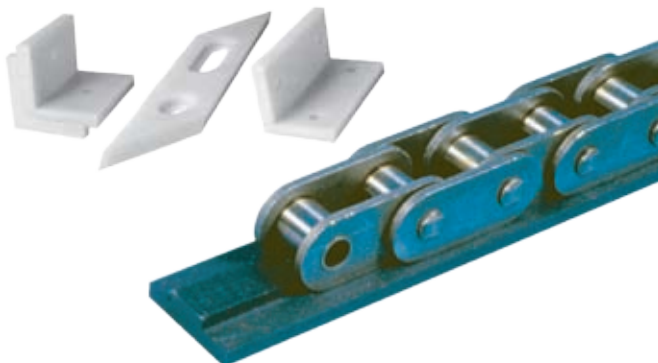

Vi lagerför färdiga glidlistor för både rullkedjor och transportökedjor. Fråga oss på färdiga detaljer såsom skrapor för transportökedjor m.m.

Rexnord kvalitetsrullkedja på bobin

Köp RexPro kvalitetsrullkedjor på bobin. Kedjorna är upprullad på 50/30 meters bobin där du enkelt kan kapa i de längder du behöver utan att få "stumpar" över.



Specialkedjor för sågverksindustrin

